



210021020170

检 验 报 告

认 证 委 托 人：沈阳美宝控制有限公司

产 品 型 号 名 称：USC5221A 型输入/输出模块

检 验 类 别：型式试验



应急管理部沈阳消防研究所
国家消防电子产品质量检验检测中心

应急管理部沈阳消防研究所
国家消防电子产品质量检验检测中心
检验报告

No: Dz2021202316

共 10 页 第 1 页

产品名称	输入/输出模块	型 号	USC5221A
认证委托人	沈阳美宝控制有限公司	检验类别	型式试验
生产者	沈阳美宝控制有限公司	生产日期	2021 年 4 月
生产企业	沈阳美宝控制有限公司	抽 样 者	/
抽样基数	/	抽样日期	/
抽样地点	/	受理日期	2021 年 9 月 14 日
样品数量	2 个	检验日期	自 2021 年 9 月 14 日 至 2021 年 11 月 5 日
样品状态	完好		
检验依据	GB 16806-2006 《消防联动控制系统》 CCCF-CPRZ-15: 2019 《消防类产品认证实施规则 火灾报警产品 火灾探测报警产品》		
检验项目	全部适用项目		
检 验 结 论	<p>经检验，所检验项目符合 GB 16806-2006 《消防联动控制系统》要求，按照上述检验依据综合判定为合格。 以下空白。</p> <div style="text-align: right;">  (检验检测专用章) 签发日期: 2021 年 11 月 5 日 </div>		
备 注	报告中符号“/”表示无内容，“—”表示不适用于该产品。		

批准:

刘峰

审核:

谢峰

编制:

曹晓明

应急管理部沈阳消防研究所
国家消防电子产品质量检验检测中心
检验报告

No: Dz2021202316

共 10 页 第 2 页

认证委托人	沈阳美宝控制有限公司		
通信地址	辽宁省沈阳市皇姑区文大路 218-20 号甲 8		
联系电话	024-31535679	传 真	024-31535669

产品照片



应急管理部沈阳消防研究所
国家消防电子产品质量检验检测中心
检验报告

No: Dz2021202316

共 10 页 第 3 页

一、产品铭牌内容:

- 1) 产品名称: 输入/输出模块
- 2) 型号: USC5221A
- 3) 执行标准号: GB 16806-2006
- 4) 生产者: 沈阳美宝控制有限公司
- 5) 生产企业: 沈阳美宝控制有限公司
- 6) 生产地址: 辽宁省沈阳市皇姑区文大路 218-20 号甲 8
- 7) 主要技术参数: 工作电压: DC17.0V~DC27.5V
 监视电流: $< 550 \mu A$
 动作电流: $\leq 1.35mA$
- 8) 接线端子标注: 有
- 9) 产品制造日期和产品编号: 有

二、产品特性描述:

- 1) 外形尺寸为 82.0mm×82.0mm×36.5mm;
- 2) 外壳材质为塑料;
- 3) 具有一个输入指示灯, 正常监视状态时不点亮, 输入动作时红色常亮;
 具有一个输出指示灯, 正常监视状态时红色闪亮, 输出动作时红色常亮;
- 4) 通过总线与消防联动控制器通信;
- 5) 编码方式: 电子编码;
- 6) 供电方式: 由消防联动控制器的总线供电;
- 7) 与以下产品配接工作:
 沈阳美宝控制有限公司生产的 JB-TG-USC5000 型、JB-TB-USC5000 型消防联动控制器。

三、产品关键件描述:

主芯片 (CPU)
型号: HT45F5541
生产者: 盛群半导体股份有限公司

一致性检查结论: 符合

应急管理部沈阳消防研究所
 国家消防电子产品质量检验检测中心
检 验 报 告
检验结果汇总表

生产企业：沈阳美宝控制有限公司
 产品型号：USC5221A

No: Dz2021202316
 共 10 页 第 4 页

序号	检 验 项 目	GB 16806-2006 标准条款号	检 验 结 果	结 论	备 注
1	试验前检查	5.1.5	满足标准要求。	合 格	/
2	基本性能试验	5.10	功能正常。	合 格	配接 JB-TB-USC5000 型 消防联动控制器
3	绝缘电阻试验	5.13	大于 1000M Ω 。	合 格	/
4	射频电磁场辐射抗 扰度试验	5.16	功能正常。	合 格	/
5	射频场感应的传导 骚扰抗扰度试验	5.17	功能正常。	合 格	/
6	静电放电抗扰度试 验	5.18	功能正常。	合 格	/
7	电快速瞬变脉冲群 抗扰度试验	5.19	功能正常。	合 格	/
8	浪涌（冲击）抗扰 度试验	5.20	功能正常。	合 格	/
9	低温（运行）试验	5.23	功能正常。	合 格	/
10	恒定湿热（运行） 试验	5.24	功能正常。	合 格	/
11	恒定湿热（耐久） 试验	5.25	功能正常。	合 格	/
12	振动(正弦)(运行) 试验	5.26	功能正常。	合 格	/
以下空白。					

应急管理部沈阳消防研究所
国家消防电子产品质量检验检测中心
检 验 报 告
检验结果汇总表

生产企业：沈阳美宝控制有限公司
产品型号：USC5221A

№：Dz2021202316
共 10 页 第 5 页

序号	检 验 项 目	GB 16806-2006 标准条款号	检 验 结 果	结 论	备 注
1	基本性能试验	5.10	功能正常。	合格	配接 JB-TG-USC5000 型 消防联动控制器

以下空白。

应急管理部沈阳消防研究所
 国家消防电子产品质量检验检测中心
 检 验 报 告

No: Dz2021202316

共 10 页 第 6 页

射频电磁场辐射抗扰度试验布置示意图

1) 测试场地: 3 米法半电波暗室

2) 仪器设备

设备名称	设备型号	校准状态
信号发生器	N5181A	合格
功率放大器	CBA1G-250	合格
组合天线	STLP 9128 D	合格

3) 受试设备连接图

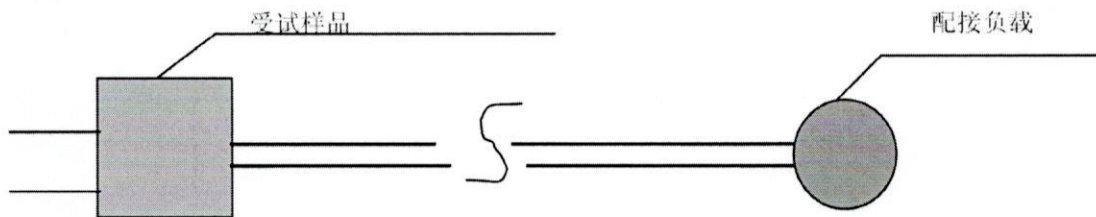

4) 试验布置示意图

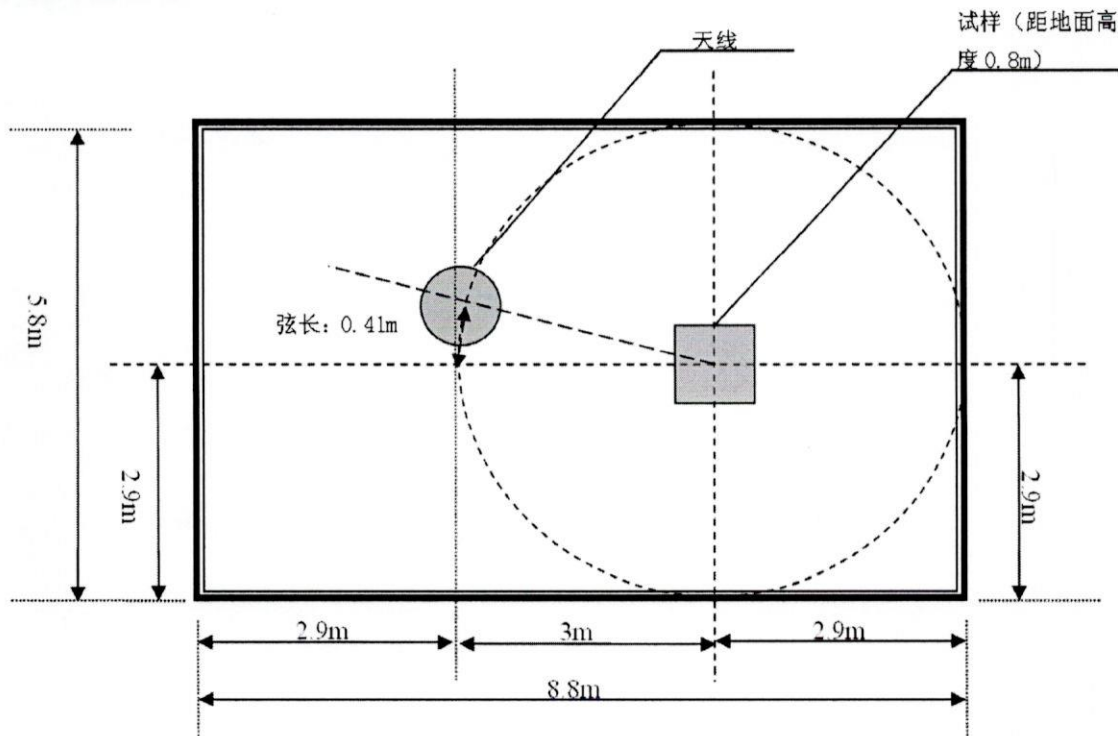

应急管理部沈阳消防研究所
 国家消防电子产品质量检验检测中心
 检 验 报 告

No: Dz2021202316

共 10 页 第 7 页

射频场感应的传导骚扰抗扰度试验布置示意图

1) 测试场地: 电磁屏蔽室

2) 仪器设备

设备名称	设备型号	校准状态
射频传导抗扰度测试系统	NSG 4070	合格
电磁注入钳	KEMZ 801	合格
耦合/去耦网络	CDN M016	合格

3) 受试设备连接图

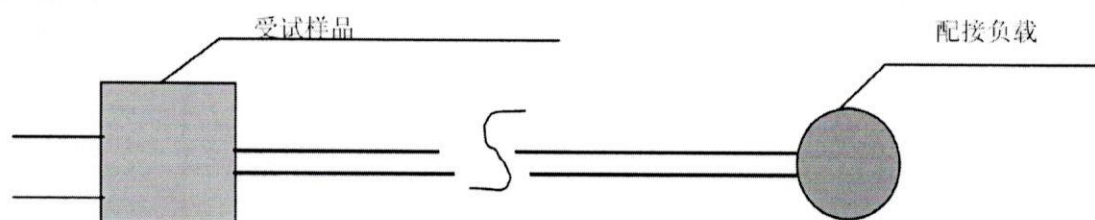

4) 试验布置示意图

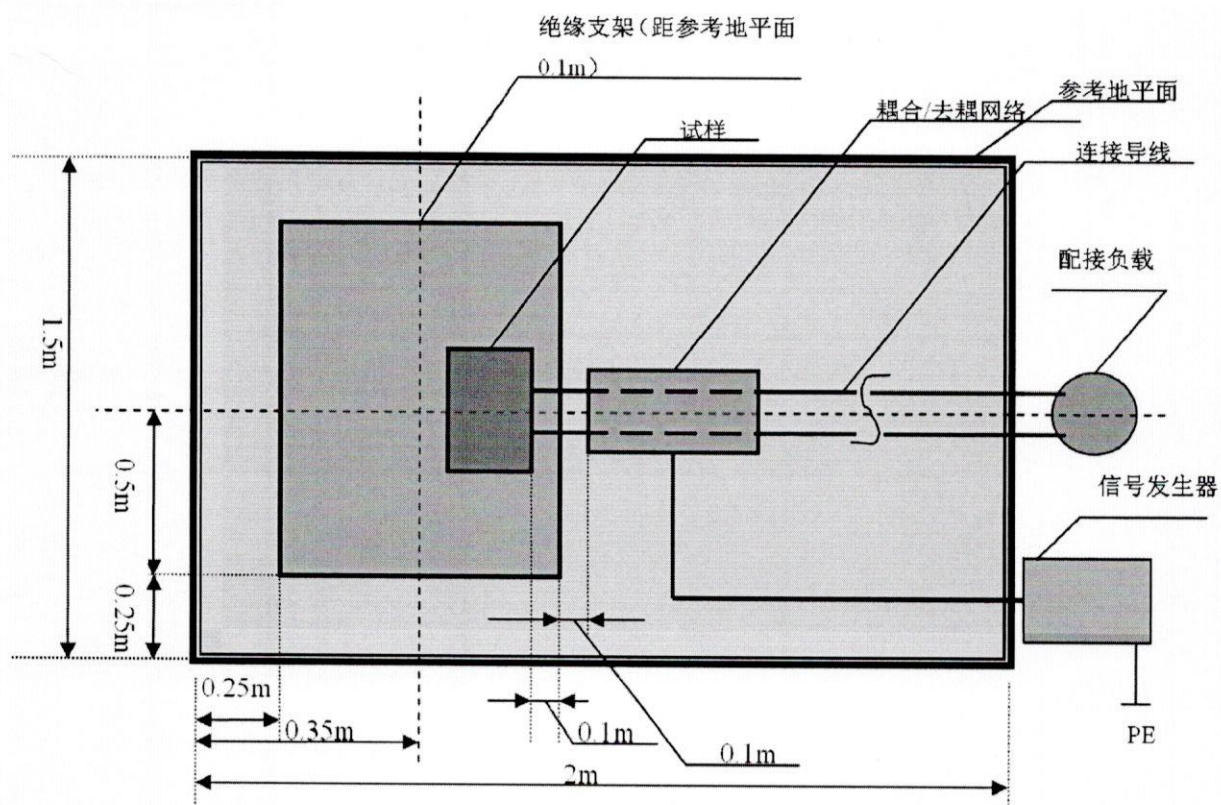

应急管理部沈阳消防研究所
 国家消防电子产品质量检验检测中心
 检 验 报 告

No: Dz2021202316

共 10 页 第 8 页

静电放电抗扰度试验布置示意图

- 1) 测试场地: 试验室
 2) 仪器设备

设备名称	设备型号	校准状态
静电放电发生器	NSG435	合格

- 3) 受试设备连接图

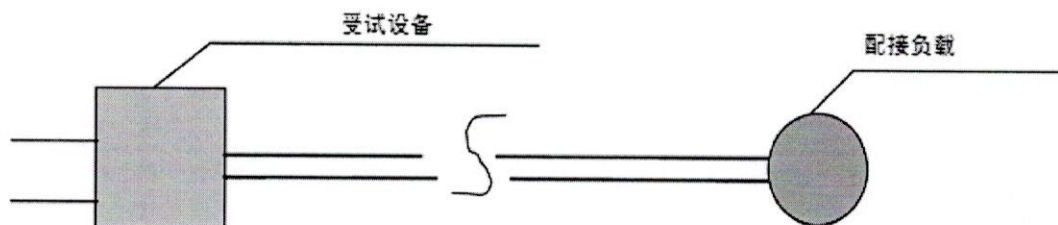

- 4) 试验布置示意图

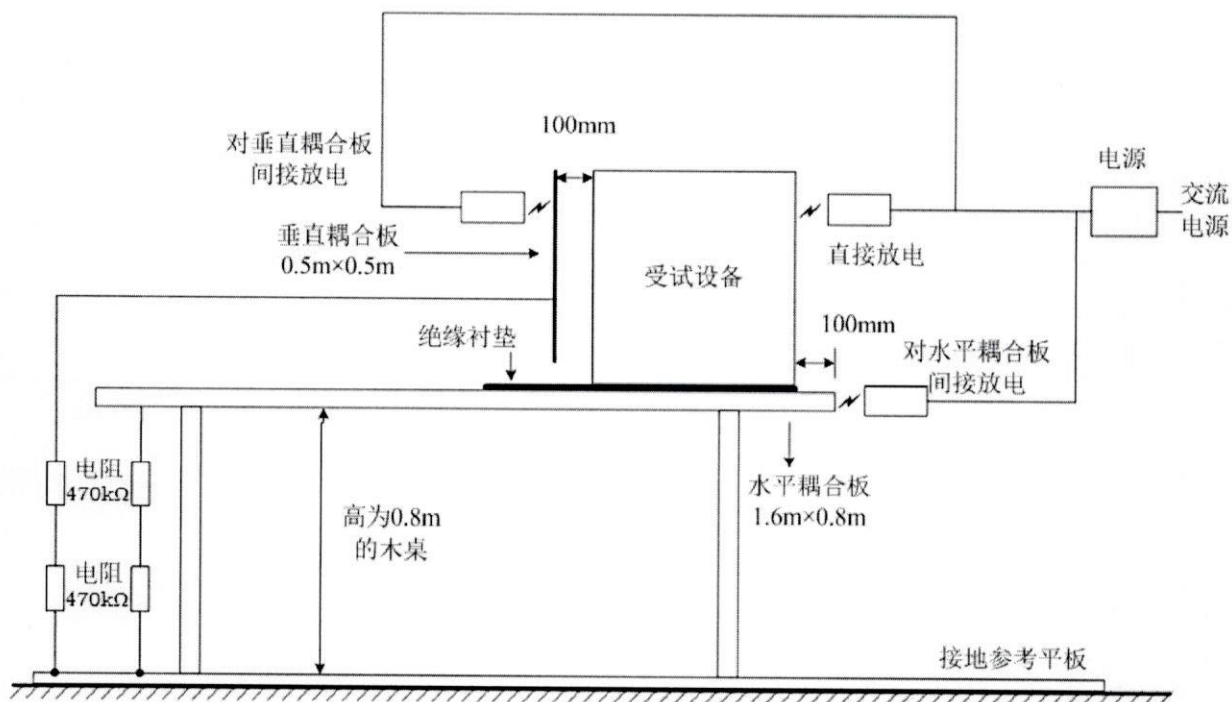

应急管理部沈阳消防研究所
 国家消防电子产品质量检验检测中心
 检 验 报 告

No: Dz2021202316

共 10 页 第 9 页

电快速瞬变脉冲群抗扰度试验布置示意图

- 1) 测试场地: 试验室
 2) 仪器设备:

设备名称	设备型号	校准状态
电快速瞬变脉冲群发生器	SKS-04041B	合 格
容性耦合夹	EFTC	合 格

- 3) 受试设备连接图:

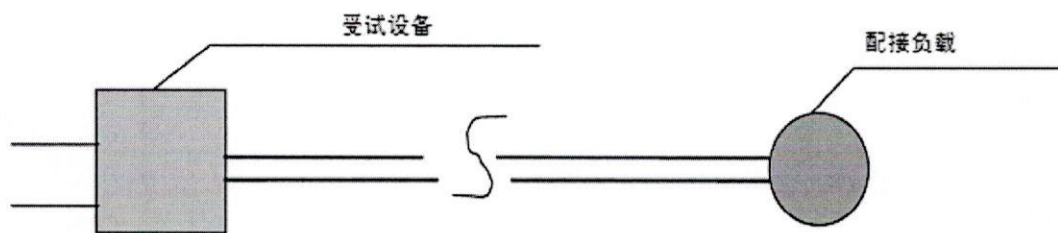

- 4) 试验布置示意图:

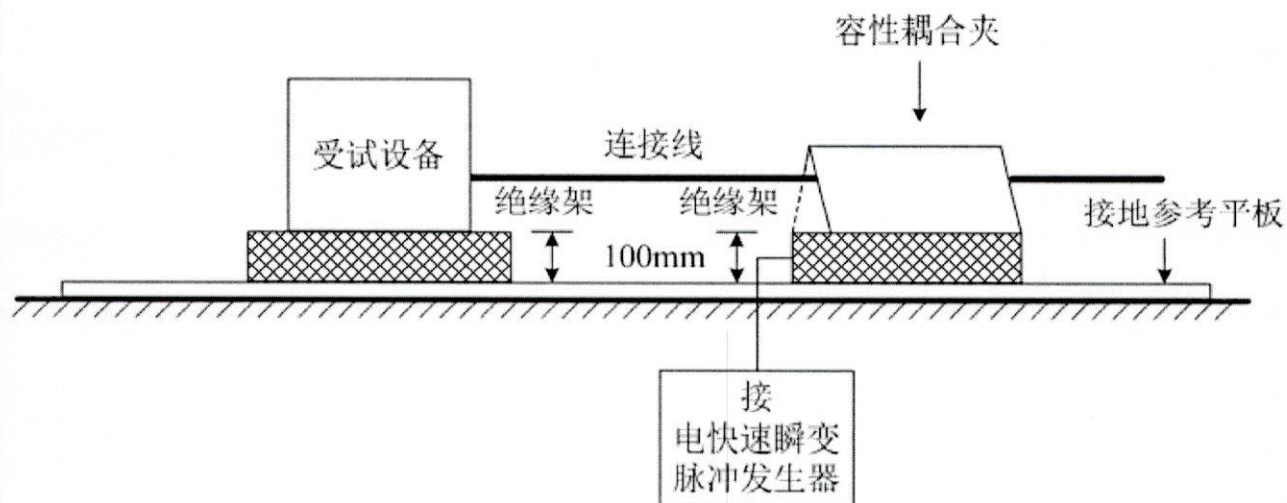

应急管理部沈阳消防研究所
 国家消防电子产品质量检验检测中心
 检验报告

No: Dz2021202316

共 10 页 第 10 页

浪涌（冲击）抗扰度试验布置示意图

- 1) 测试场地： 试验室
- 2) 仪器设备

设备名称	设备型号	校准状态
浪涌发生器	NSG2050	合格
耦合去耦网络	CDN 117	合格

- 3) 受试设备连接图

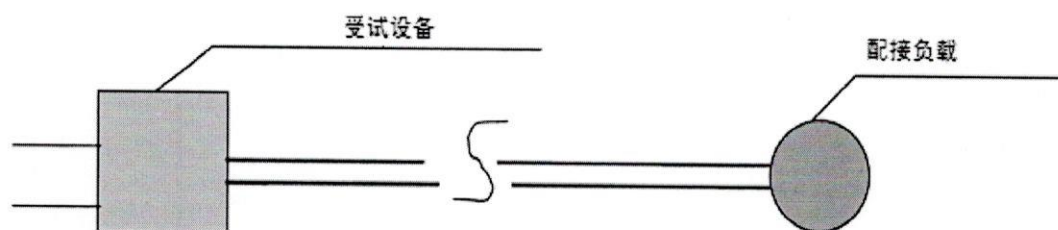

- 4) 试验布置示意图

